

Bracket Installation Instructions

Instrucciones De Instalación Del Soporte • Instructions D'Installation De Montage

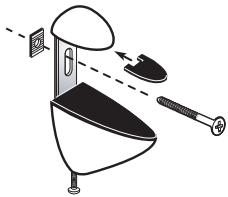

Pelicani™

Contains two (2) clamps

Tools Needed:

pencil, level, phillips screwdriver, drill

Installation Instructions

1) Determine the location of the shelf on your wall. To insure proper installation, it is important to choose the correct fastener for your wall type (wood, masonry, drywall). If possible, try to locate wall studs. See illustration below. **2)** Using a pencil and level, draw a light line to locate the clamps mounting locations. **3)** Fasten the clamps securely to the wall. **4)** Place the shelf on the brackets. Holding the shelf in place, use a screwdriver to carefully tighten the screw located on the bottom of clamps.

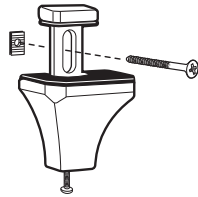

Diamond™

Contiene dos (2) abrazaderas

Herramientas necesarias:

lápiz, nivel, destornillador de estrella, taladro

Instrucciones De Instalación

1) Cerciórese de que la pared esté sólidamente construida. Se recomienda fijar directamente sobre un montante, utilizando las herramientas adecuadas en función del material y construcción de la pared. **2)** Marque una línea a lápiz para señalar la posición de las abrazaderas, utilizando el nivel como guía. **3)** Asegure firmemente las abrazaderas a la pared. **4)** Coloque el estante sobre las abrazaderas y, manteniéndolo en dicha posición, apriete cuidadosamente el tornillo de la parte inferior de las abrazaderas.

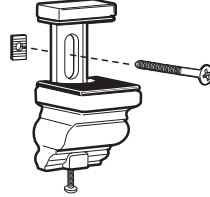

Crowne™

Comprend deux (2) brides

Outils nécessaires:

crayon, niveau, tournevis cruciforme, perceuse

Instructions de montage

1) S'assurer que le mur est en bon état. Nous recommandons d'installer l'étagère directement sur un montant de mur. Utiliser un matériel adapté à la structure de votre mur. **2)** Au moyen d'un crayon et d'un niveau, tracer une ligne fine pour repérer les emplacements de montage des brides. **3)** Fixer les brides solidement au mur. **4)** Placer l'étagère sur les équerres. Tout en maintenant l'étagère en place, utiliser un tournevis pour bien serrer la vis qui se trouve dans la partie inférieure.

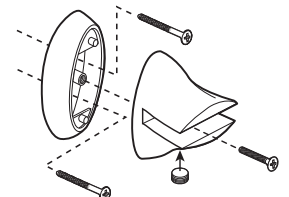

Beak™

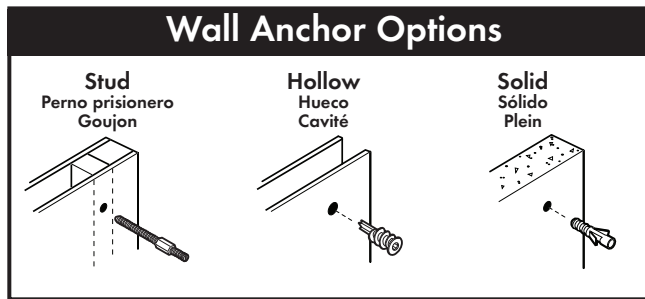

Ping Bracket Installation Instructions

Instrucciones De Instalación Del Soporte • Instructions D'Installation De Montage

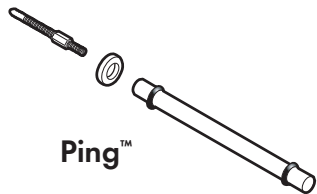

Ping™

Tools Needed:

pencil, level, phillips screwdriver, drill, 3/16" drill bit

Installation Instructions

1) Determine the location you would like the shelf on the wall by measuring up from the floor and marking the desired location on the wall with your pencil. It is important to choose the proper type of wall fastener/anchor for your needs...for example-wood or masonry. Whenever possible it is always a good idea to locate and utilize wall studs. This bracket is not recommended for drywall. **2)** Place a pencil mark on both ends of your shelf where the brackets will hold the shelf once installed. Approximately 3 to 4 inches from the shelf end is usually a good placement. **3)** Hold shelf up to the wall in the location that you previously marked. Making sure the shelf is level; lightly mark the wall with a pencil in the 2 locations that line up with the pencil marks on the shelf. **4)** Using the drill, make a pilot hole for your anchor type and install your anchor securely to the wall.

- Wood Wall- use anchor type **A**
- Concrete Wall- use anchor type **B**

5) Place the washer, rounded side out onto the anchor. Screw the bracket onto the anchor until snug. Repeat with the remaining bracket. **6)** Place the shelf on brackets, making sure the shelf is even on both sides.

Herramientas Necesarias:

Lápiz, Nivelador, Destornillador Phillips, Taladro, Broca de 3/16" (0,48 cm)

Instrucciones De Instalación

1) Decida a qué altura quiere colocar la estantería. Para garantizar una instalación apropiada, es importante elegir correctamente el cierre de unión para cada tipo de pared (madera, mampostería, pared construida con el sistema drywall). **2)** Pared de madera: taladre un agujero guía de 3/8" (0,95 cm) en el travesaño, seguidamente introduzca el cierre "A" y atornillelo a la pared, después fije la escuadra al tornillo. **3)** Pared hueca: taladre hasta una profundidad de 3/16" (0,48 cm) en la pared seca, introduzca el cierre "B" en el agujero. Use un destornillador con estrías y girelo en el sentido de la agujas del reloj hasta que el tornillo y el cierre queden firmemente sujetos a la parte posterior de la pared. Para acabar, fije la escuadra al tornillo. **4)** Pared de hormigón: haga un agujero de 3/16" (0,48 cm) de profundidad, introduzca el taco de plástico, después, introduzca el tornillo de sujeción "A" en el taco y fije la escuadra al tornillo. **5)** Coloque la estantería.

Outils Nécessaires:

crayon, niveau, tournevis Philips, perceuse, foret de 0,48 cm

Instructions de montage

1) Déterminez l'emplacement de l'étagère. Pour assurer une bonne installation, il est important de choisir des fixations adaptées au type de mur (bois, brique ou plâtre). **2)** Mur en bois : percez un avant-trou de 0,48 cm dans la tige, puis prenez l'organe d'assemblage « A » et vissez-le dans le mur. Fixez ensuite le support à la vis. **3)** Mur creux : percez un trou de 0,48 cm dans le placoplâtre, enfoncez l'organe d'assemblage « B » dans le trou en le vissant dans le sens des aiguilles d'une montre à l'aide d'un tournevis plat jusqu'à ce que la vis se maintienne à l'arrière du placoplâtre, puis fixez le support à la vis. **4)** Mur en ciment : faites un avant-trou de 0,48 cm, insérez le manchon en plastique, vissez l'organe d'assemblage « A » dans le manchon puis fixez le support à la vis. **5)** Placez l'étagère.

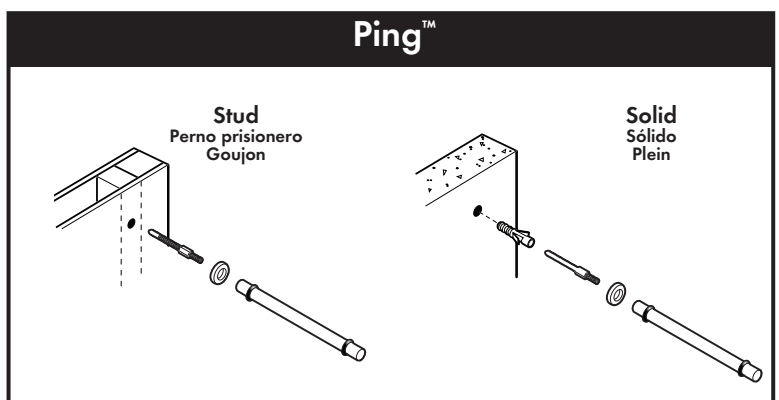

Glass Shelf Installation Instructions

Instrucciones De Instalación De cristal Del Estante • Instrucciones De Instalación De Del Estante cristal

Tools you will need:

- pencil
- level
- phillips screwdriver
- 3/8" drill bit
- drill

Mounting the shelf support:

1. Determine the location of the shelf on your wall. To insure proper installation, it is important to choose the correct fastener for your wall type (wood, masonry, drywall). If possible, try to locate wall studs. See illustration below.
2. While holding shelf support against the wall, place a level on top of the shelf support. Level the support and mark holes on the wall with a pencil. (Fig. 1)
3. After determining the proper wall fasteners, hold the shelf support against the wall and fasten with mounting hardware provided. (Fig. 2)

Preparing and inserting the glass shelf:

1. Remove paper from one side of the pre-cut shelf tape and place the sticky side of the tape on to the back edge (top surface) of the glass shelf. (Fig. 3)
2. Remove the paper from the other side of the double-sided tape.
3. With the shelf support mounted to the wall, hold the glass shelf at a 15 degree upward angle and insert the glass shelf into the shelf support bracket groove. (Fig. 4)
4. Immediately tilt the glass shelf downward to a level position so that the tape adheres to the top of the shelf support bracket. (Fig. 5)
5. Installation is now complete.

GLACÉ™
collection

Herramientas necesarias:

- Lápiz
- Nivel
- Destornillador de estrella
- Broca de 3/8 pulg.
- Taladro

Montaje del soporte del estante:

1. Decida la posición del estante en la pared. Para lograr una instalación correcta es importante elegir los anclajes que mejor se ajusten a su tipo de pared (madera, mampostería, drywall). Si es posible, intente colocar tacos en la pared.
2. Sitúe el nivel en la parte superior del soporte del estante mientras lo sujeta contra la pared. Nivele el soporte y marque con un lápiz en la pared el lugar donde irán los agujeros. (Figura 1)
3. Una vez haya decidido el tipo de anclaje de pared que usará, sostenga el soporte del estante contra la misma y sujételo con el material de montaje incluido. (Figura 2)

Preparación y montaje del estante de vidrio:

1. Retire el papel protector de una de las caras de la cinta adhesiva de doble cara precortada y coloque la parte adhesiva sobre el borde trasero (superficie superior) del estante de vidrio. (Figura 3)
2. Retire el papel de la otra cara de la cinta.
3. Con el soporte del estante montado en la pared, sujete el estante de vidrio hacia arriba en un ángulo de 15° e inserte el estante de vidrio en las ranuras de la ménsula de apoyo del estante. (Figura 4)
4. Incline inmediatamente el estante de vidrio hacia abajo hasta una posición nivelada para que la cinta se adhiera a la parte superior de la ménsula de apoyo del estante. (Figura 5)
5. La instalación ha terminado.

Vous aurez besoin des outils suivants :

- crayon
- niveau
- tournevis Phillips
- mèche 3/8 po
- perceuse

Montage du support étagère:

1. Choisissez l'emplacement de l'étagère sur le mur. Pour une installation adéquate, choisissez les pièces de fixation qui conviennent en fonction du mur (bois, maçonnerie ou cloison sèche). Essayez de trouver l'emplacement des clous sur le mur.
2. Tout en maintenant le support étagère contre le mur, placez un niveau au-dessus du support étagère. Placez le support perpendiculairement au mur et marquez l'emplacement des trous avec un crayon. (Fig.1)
3. Après avoir choisi les pièces de fixation qui conviennent à votre mur, maintenez le support étagère contre le mur et fixez-le en utilisant la quincaillerie de montage fournie. (Fig.2)

Préparation et installation de l'étagère en verre:

1. Enlevez le papier d'un seul des deux côtés du ruban adhésif et placez le côté collant du ruban sur le bord supérieur (surface du dessus) de l'étagère en verre. (Fig.3)
2. Enlevez le papier de l'autre côté du ruban adhésif double face.
3. En vous aidant du support étagère fixé au mur, maintenez l'étagère en verre à un angle ascendant de 15 degrés et fixez-la dans la rainure de l'appui du support étagère. (Fig. 4)
4. Inclinez aussitôt l'étagère en verre vers le bas de façon à ce que le ruban adhésif adhère au dessus de l'appui du support étagère. (Fig. 5)
5. L'installation est maintenant terminée.

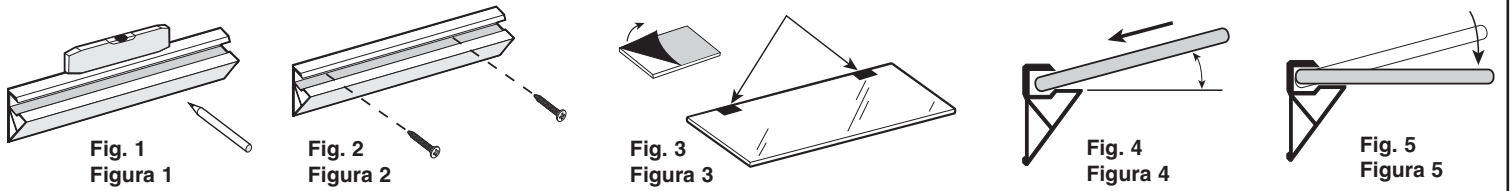

Wood & Leather Shelf Installation Instructions

Instrucciones De Instalación De cristal Del Estante • Instrucciones De Instalación De Del Estante cristal

Grande™
Villages™

Leather

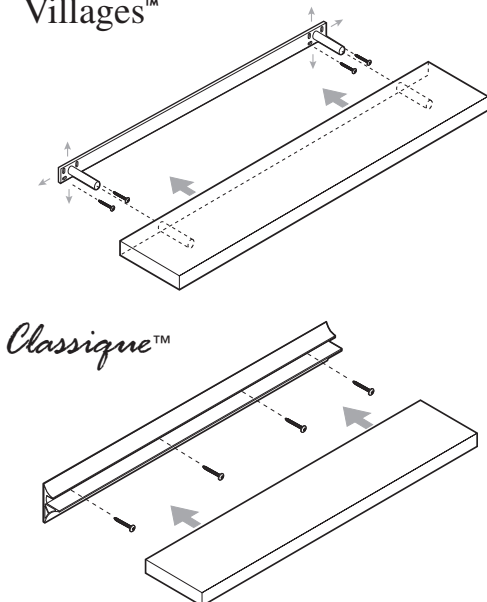

Tools you will need:

- pencil
- level
- phillips screwdriver
- 3/8" drill bit
- drill

Installation Instructions:

1. Determine the location of the shelf on your wall. To insure proper installation, it is important to choose the correct fastener for your wall type (wood, masonry, drywall). If possible, try to locate wall studs.
2. While holding shelf support against the wall, place a level on top of the shelf support. Level the support and mark holes on the wall with a pencil.
3. After determining the proper wall fasteners, hold the shelf support against the wall and fasten with mounting hardware provided.
4. Now place shelf on the brackets. See illustration.

DECLINACIÓN DE RESPONSABILIDAD: PRECAUCIÓN

El montaje de los estantes y estanterías Amore® debe realizarse de acuerdo con las instrucciones suministradas. LTL Home Products, Inc. y sus compañías asociadas no asumirán responsabilidad alguna por lesiones ni daños resultantes de una instalación o uso incorrectos. Los productos Amore® están pensados para su únicamente para su uso como estantes o estanterías.

Herramientas necesarias:

- Lápiz
- Nivel
- Destornillador de estrella
- Broca de 3/8 pulg.
- Taladro

Instrucciones De Instalación:

1. Decida la posición del estante en la pared. Para lograr una instalación correcta es importante elegir los anclajes que mejor se ajusten a su tipo de pared (madera, mampostería, drywall). Si es posible, intente colocar tacos en la pared.
2. Sitúe el nivel en la parte superior del soporte del estante mientras lo sujeta contra la pared. Nivele el soporte y marque con un lápiz en la pared el lugar donde irán los agujeros.
3. Una vez haya decidido el tipo de anclaje de pared que usará, sostenga el soporte del estante contra la misma y sujételo con el material de montaje incluido.

DÉCHARGE DE RESPONSABILITÉ : MISE EN GARDE

Installer l'étagère et les supports de rangement Amore® conformément aux directives fournies. LTL Home Products, Inc. et ses entreprises affiliées ne sont pas responsables des blessures et des dommages résultant d'une mauvaise installation ou utilisation. Les produits Amore® ne doivent être utilisés que comme étagères et supports de rangement et ne sont conçus pour aucun autre usage.

Vous aurez besoin des outils suivants :

- crayon
- niveau
- tournevis Phillips
- mèche 3/8 po
- perceuse

Instructions de montage:

1. Choisissez l'emplacement de l'étagère sur le mur. Pour une installation adéquate, choisissez les pièces de fixation qui conviennent en fonction du mur (bois, maçonnerie ou cloison sèche). Essayez de trouver l'emplacement des clous sur le mur.
2. Tout en maintenant le support étagère contre le mur, placez un niveau au-dessus du support étagère. Placez le support perpendiculairement au mur et marquez l'emplacement des trous avec un crayon.
3. Après avoir choisi les pièces de fixation qui conviennent à votre mur, maintenez le support étagère contre le mur et fixez-le en utilisant la quincaillerie de montage fournie.

DISCLAIMER: CAUTION

Install Amore® shelf and shelving units according to instructions provided. LTL Home Products, Inc. and its related companies are not responsible for injury or damage resulting from incorrect installation or use. Amore® products are for use only as shelves and shelving units and are not intended for any other purposes.

CUSTOMER SERVICE

125 Route 61 • Schuylkill Haven, PA 17972 • 1.877.266.7306 • Fax 570.385.2604
www.amoredesigns.com

